

КЛИМАТИЧНА СИСТЕМА

УПЪТВАНЕ ЗА УПОТРЕБА

Дизайнът и спецификациите подлежат на промяна без предизвестие за подобряване на продукта. Консултирайте се с търговеца или производителя за подробности.

CR176-RG70C(F)
16117000000735
20200407

Благодаря ви много за закупуването на нашия климатик.
Моля, прочетете внимателно това ръководство, преди да използвате вашия климатик.

Съдържание

Характеристики на дистанционното.....	1
Функции на бутоните	2
Индикатори на дисплея ..	6
Как да използвате бутоните ..	7
Режими автоматичен/ охлаждане	7
Режими изсушаване/ вентилатор.....	8
Режим отопление	9
Настройване на таймера ..	9
Употреба на дистанционното	13

Характеристики на дистанционното

Модел	RG70C/BGEF, RG70C1/BGEF, RG70F/BGEF, RG70Y1/BGEF
Напрежение	3.0V (AAAx2 R03/LR03x2)
Обхват	8m
Температурен диапазон	-5°C ~ 60°C

Функции на бутоните

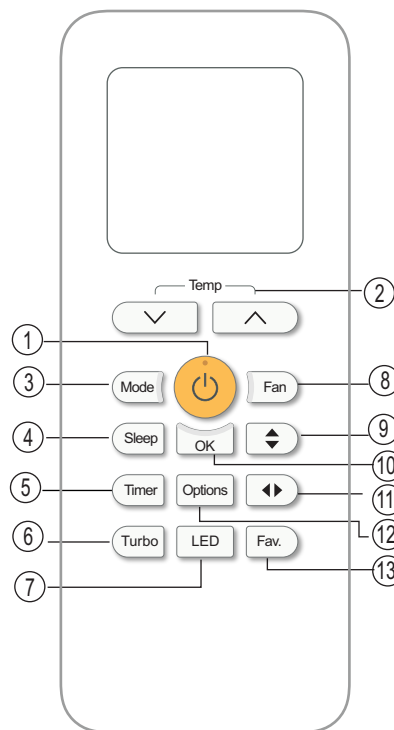

RG70C/BGEF
RG70C1/BGEF
RG70Y1/BGEF

- ON/OFF бутон (⏻)**
Чрез този бутон можете да включвате или изключвате климатика.
- Бутон за увеличаване на темп. (⤴)**
Бутонът служи за увеличаване на температурата или времето на таймера.
- Бутон за понижаване на темп. (⤵)**
Бутонът служи за намаляване на температурата или времето на таймера.

Забележка:

- Когато климатикът работи в режим отопление, а зададената температура е 17°C, при продължително натискане на бутона ⤵ два пъти ще се активира режим 8° отопление. Дисплея на вътрешното тяло ще показва "FP" .

Mode бутон

При всяко натискане на бутона, режимът се променя в следната последователност:

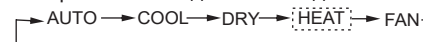

Забележка: не избирайте режим отопление, ако Вашата климатична система е предназначена само за охлаждане, защото функцията не се поддържа от тези модели.

Sleep бутон

Активира/ деактивира функцията SLEEP. Чрез нея можете да настроите оптималната температура и едновременно да спестите ел. енергия. Функцията е налична в режим охлаждане, отопление и автоматичен.

ECO бутон

Режимът се използва за пестене на енергия. Когато системата работи в режим охлаждане натиснете бутона и температурата автоматично ще се промени на 24°C, скоростта на вентилатора ще премине в автоматичен режим, за да се пести енергия (само, ако зададената температура е по-ниска от 24°C). Ако температурата е между 24°C и 30°C натиснете бутона ECO и скоростта на вентилатора ще стане автоматична, а температурата ще остане непроменена.

Функции на бутоните

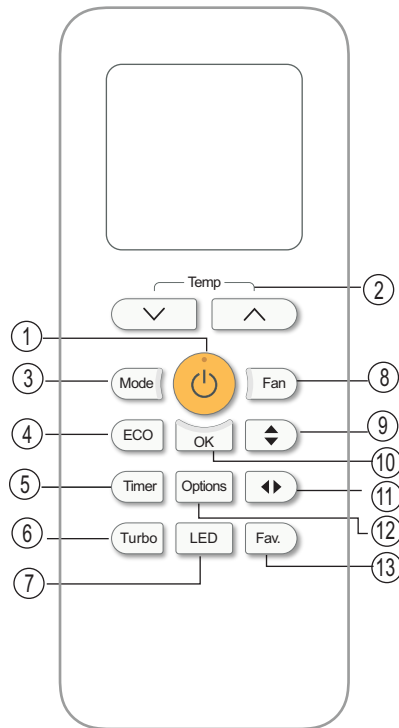

RG70F/BGEF

Забележка:

- Натискането на бутона, промяната на режима или настройването на температурата под 24°C ще прекрати режима ECO. Когато системата работи в този режим, зададената температура трябва да бъде 24°C и ли по-висока. Охлаждането в случая може да е недостатъчно, ако е така - натиснете бутона ECO отново.

5 Timer бутон

Натиснете го, за да настроите автоматично вкл./ изкл. на системата.

6 TURBO бутон

- В режим TURBO системата работи на пълна мощност, за да достигне зададената температура за възможно най-кратък период от време.
- Когато натиснете бутона TURBO в режим охлаждане, системата ще работи с най-силната скорост на вентилатора за да охладят възможно най-бързо.
- Когато натиснете бутона TURBO в режим отопление, системата ще включи и електрическия нагревател (ако има такъв), за да затопли помещението най-бързо.

7 LED бутон

Ако сте чувствителни към светлина, докато спавате, можете да натиснете бутона LED, за да изключите LED дисплея на вътрешното тяло. Натиснете бутона отново, за да включите LED дисплея отново.

8 Fan бутон

Изберете скоростта на вентилатора:
 → → →

Забележка:

- Не можете да зададете AUTO скорост на вентилатора в режим DRY.
- Задръжте бутона 2 сек., за да активирате/ деактивирате режима Silent. Ниската честота, на която работи компресора може да доведе до неефективно охлаждане/ отопление (важи за моделите, разполагащи с функцията Silent).
- Натиснете някой от бутоните Fan, MODE, Sleep, ON/OFF, ECO и ли Gear, за да излезете от режим Silent.

3

Функции на бутоните

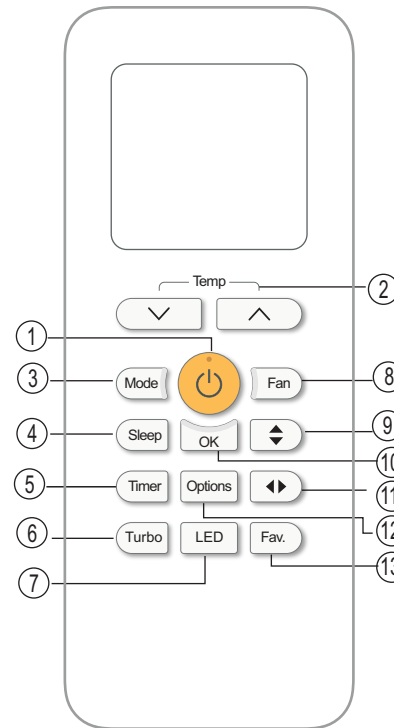

RG70C/BGEF
RG70C1/BGEF
RG70Y1/BGEF



9 Swing ↕ бутон

Използва се за задаване или отмяна на хоризонталното движение на жалюзите и задаване на желаната посока (по вертикала) на въздушния поток. Жалюзите променят своя ъгъл с 6 градуса при всяко натискане на бутона. Ако задържите бутона натиснат повече от 2 сек. жалюзите ще започнат да се движат нагоре-надолу автоматично.

10 OK бутон

Използва се за приемане на функциите.

11 Swing ↔ бутон

Използва се за задаване или отмяна на вертикалното движение на жалюзите и задаване на желаната посока (по хоризонтала) на въздушния поток. Жалюзите променят своя ъгъл с 6 градуса при всяко натискане на бутона. Ако задържите бутона натиснат повече от 2 сек. жалюзите ще започнат да се движат нагоре-надолу автоматично.

Options бутон

Когато натиснете бутона ще можете да изберете режимите в следната последователност:

→ Fresh → Follow me → Comfort → Self clean

Натиснете бутона Options, за да изберете желаната функция, след което символът, отговарящ на този режим ще се появи на екрана на дистанционното. Натиснете бутона OK, за да потвърдите.

* Функция FRESH (☼)

Когато се активира функцията FRESH, йонизаторът/ плазмената система за унищожаване на праха (в зависимост от модела) се задейства и ще помогне за премахването на полени и замърсители от въздуха.

* Функция FOLLOW ME (⋈)

Когато се активира функцията Follow Me, на дисплея на дистанционното ще се покаже реалната температура в помещението. Дистанционното ще изпраща сигнала до климатика на всеки 3 мин., докато не натиснете отново бутона FOLLOW ME.

* Функция Comfort (☼)

Когато се активира функцията Comfort, климатикът автоматично ще започне да работи на 23°C. Функцията не е активна в режим FAN.

4

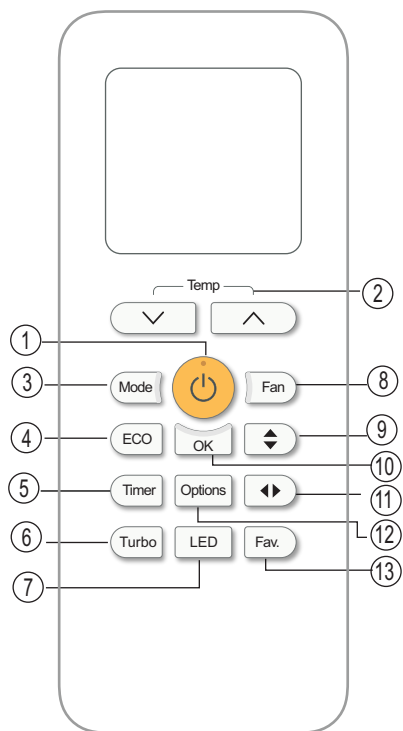

RG70F/BGEF

* SELF CLEAN function()

Under SELF CLEAN mode, the air conditioner will automatically clean and dry the Evaporator and keep it as fresh for the next operation. It is not available under heating or fan mode.

(* Indicate optional functions)

18 Fav.Button

- Used to restore the current settings or resume previous settings.
- On the first time connecting to the power, if push the **Fav.** button, the unit will operate on AUTO mode, 26°C, and fan speed is Auto.
- Push this button when remote controller is on, the system will automatically revert back to the previous settings including operating mode, setting temperature, fan speed level and sleep feature(if activated).
- If pushing more than 2 seconds, the system will automatically restore the current operation settings including operating mode, setting temperature, fan speed level and sleep feature(if activated).

ЗАБЕЛЕЖКА

- Дизайнът на бутоните се основава на типичен модел дистанционно и може да се различава малко от действителния, който сте закупили, действителната форма ще има предимство.
- Всички описани функции се изпълняват от устройството. Ако устройството няма дадена функция, то тя няма да се изпълни, когато натиснете съответния бутон на дистанционното управление.
- За модел RG70Y1/BGEF, ако системата е изключена в режим COOL, AUTO или DRY със зададена температура под 24°C, температура ще бъде автоматично зададена на 24°C, когато включите устройството отново. Ако системата е изключено в режим HEAT със зададена температура над 24°C, температурата ще бъде автоматично зададена на 24°C, когато включите устройството отново.

Индикатори на дисплея

Иконите ще се появят, когато включите дистанционното управление.

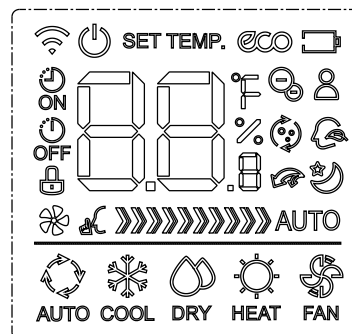

Показване на режимите



- Показва кога се предава информацията.
- Показва кога дистанционното е включено.
- Показва се, когато режим ECO е активиран.
- Ниво на батерията (индикация за изтощена батерия).
- Показва се, когато е активиран таймер за вкл.
- Показва се, когато е активиран таймер за изкл.
- Тази функция не се поддържа от климатика.
- Показва се, когато е активирана функцията Silent.
- Показва зададената температура или тази в стаята или зададеното време за таймера.
- Показва се, когато климатикът работи в режим Follow me.
- Показва се, когато е активирана функцията Fresh.
- Показва се, когато е активирана функцията Self clean.
- Показва се, когато е активирана функцията Comfort.
- Показва се, когато е активиран режимът Sleep.
- Показва се, когато е активиран режимът Super.

Индикатори за скоростта на вентилатора

- Ниска скорост
- Средна скорост
- Висока скорост
- AUTO Автоматично

Забележка:

Всички индикатори са представени с илюстративна цел. В реални условия на дисплея на дистанционното управление се показват само активните режими.

Как да използвате бутоните

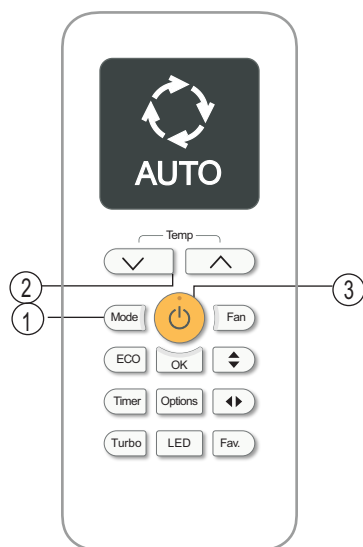

Автоматичен режим (AUTO)

Задаване на температурата

Работния диапазон за този модел е от 17-30°C. Можете да увеличавате или намалявате температурата с 1°C.

В автоматичен режим (AUTO) климатикът автоматично ще избере охлаждане, вентилатор отопление или изсушаване на база зададената температура.

1. Натиснете бутона MODE, за да изберете автоматичен режим.
2. Задайте желаната температура, като използвате бутоните Temp ∇ или Temp \blacktriangle .
3. Натиснете бутона ON/OFF, за да включите климатика.

ЗАБЕЛЕЖКА: скоростта на вентилатора не може да бъде променяна, ако системата работи в автоматичен режим.

Режим охлаждане (COOL)

1. Натиснете бутона MODE, за да изберете режим охлаждане.
2. Задайте желаната температура, като използвате бутоните Temp ∇ или Temp \blacktriangle .
3. Натиснете бутона FAN, за да изберете скоростта на вентилатора: автоматична, ниска, средна или висока.
4. Натиснете бутона ON/OFF, за да стартирате системата.

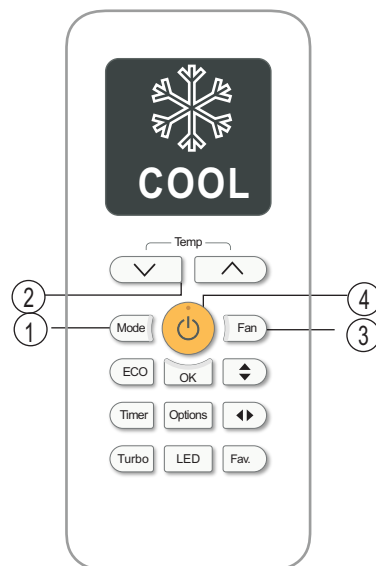

7

Как да използвате бутоните

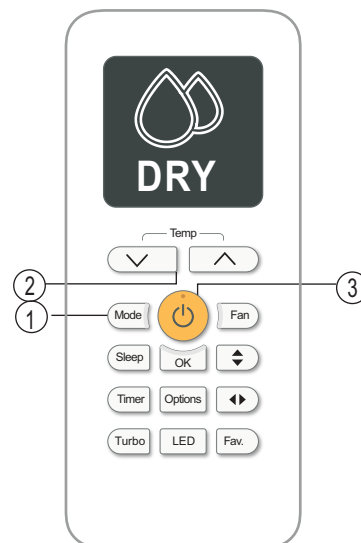

Режим изсушаване (DRY)

1. Натиснете бутона MODE, за да изберете режим изсушаване.
2. Задайте желаната температура, като използвате бутоните Temp ∇ или Temp \blacktriangle .
3. Натиснете бутона ON/OFF, за да включите климатика.

ЗАБЕЛЕЖКА: скоростта на вентилатора не може да бъде променяна, ако системата работи в режим изсушаване.

Режим вентилатор (FAN)

1. Натиснете бутона MODE, за да изберете режим вентилатор.
2. Натиснете бутона, за да зададете желаната скорост на вентилатора: автоматична, ниска, средна или висока.
3. Натиснете бутона ON/OFF, за да включите климатика.

ЗАБЕЛЕЖКА: в режим вентилатор не можете да настроите температурата. В резултат на това тя няма да се показва на дисплея на дистанционното управление.

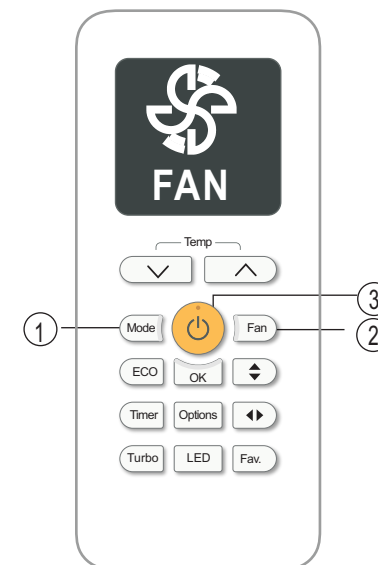

8

Как да използвате бутоните

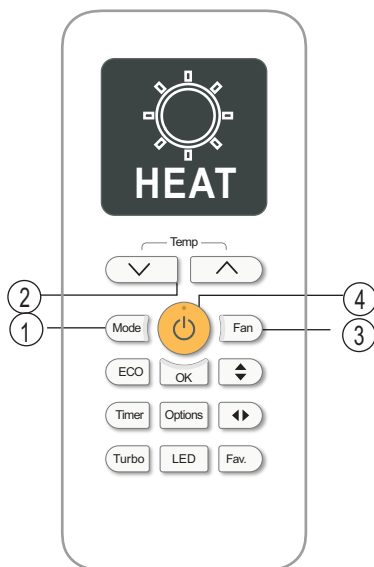

Режим отопление (HEAT)

1. Натиснете бутона MODE, за да изберете режим отопление.
2. Задайте желаната температура, като използвате бутона Temp ∇ и ли Temp \blacktriangle .
3. Натиснете бутона, за да зададете желаната скорост на вентилатора: автоматична, ниска, средна или висока.
4. Натиснете бутона ON/OFF, за да стартирате климатика.

ЗАБЕЛЕЖКА: когато външната температура падне това може да се отрази върху производителността на климатика Ви в режим отопление. В такива случаи препоръчваме да използвате климатика в допълнение с друг отоплителен уред.

Настройване на таймера

Климатикът Ви разполага с две функции за таймер.

- **TIMER ON** - задава интервал, след изтичането на който климатикът да се включи автоматично.
- **TIMER OFF** - задава интервал, след изтичането на който климатикът да се изключи автоматично.

TIMER ON

Функцията **TIMER ON** Ви позволява да задавате времеви интервал, след изтичането на който системата автоматично ще се включи, например когато се върнете вкъщи от работа.

1. След натискането на бутона **Timer** на екрана на дистанционното ще се появи следният индикатор "ON". По подразбиране на екрана ще се появи последният зададен период, зад който ще се появи символът "h" (часове).
Забележка: числото показва броя часове след настоящото време, след което желаете климатикът да се включи.
Ако зададете времето на **TIMER ON** да бъде 2 часа, на екрана на дистанционното ще се появи следното: " 2.0h ". Това означава, че системата ще се задейства след 2 часа.

2. Натиснете бутона Temp ∇ и ли \blacktriangle , за да зададете времето, когато искате системата да се задейства.
3. Изчакайте 2 секунди след като **TIMER ON** се активира. След това на дисплея на дистанционното ще се покаже температурата.

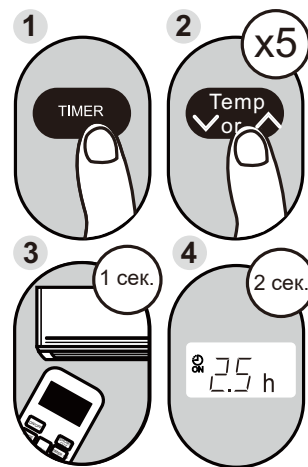

Пример: климатикът ще започне работа след 2.5 часа.

TIMER OFF

Задава интервал, след изтичането на който климатикът да се изключи автоматично: например, когато се събудите.

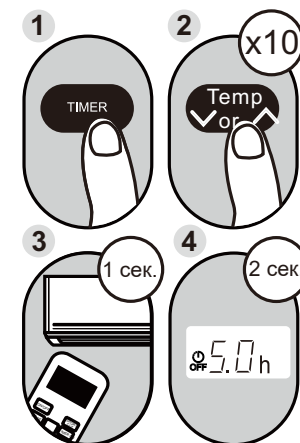

Пример: климатикът ще спре работа след 5 часа.

Забележка: когато настроите **TIMER ON** или **TIMER OFF** до 10 часа, стъпката, с която ще се променя времето е 30 мин. за всяко натискане на бутона. В интервала от 10 до 24 часа времето ще се променя с 1 час. Таймерът ще започне отначало, след като премине 24 часа. Можете да отмените всички настройки, когато зададете времето на таймера да бъде " 0.0h ".

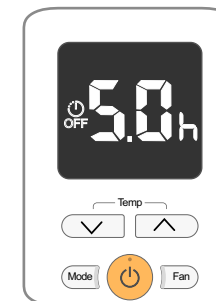

Продължавайте да натискате бутона Temp ∇ и ли \blacktriangle , докато не достигнете желаната температура.

Настройване на TIMER ON и TIMER OFF едновременно

Ако, да речем, часът в момента е 13:00 и желаете системата да се включи автоматично в 19:00 и да работи 2 часа, след което да се изключи в 21:00, трябва да направите следното:

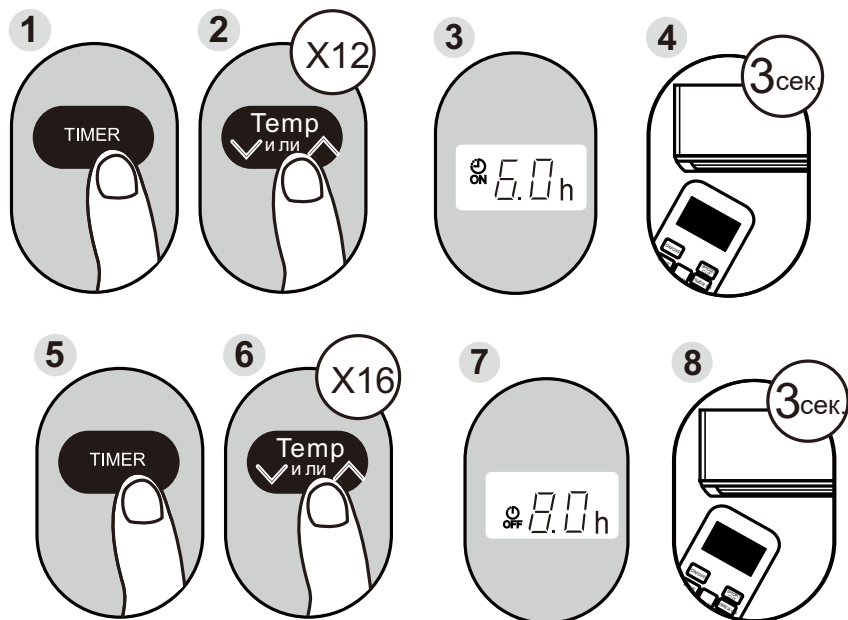

Пример: задаване на системата да се включи след 6 часа, да работи 2 часа, след което да се изключи (вижте долното изображение):

Дисплея на дистанционното

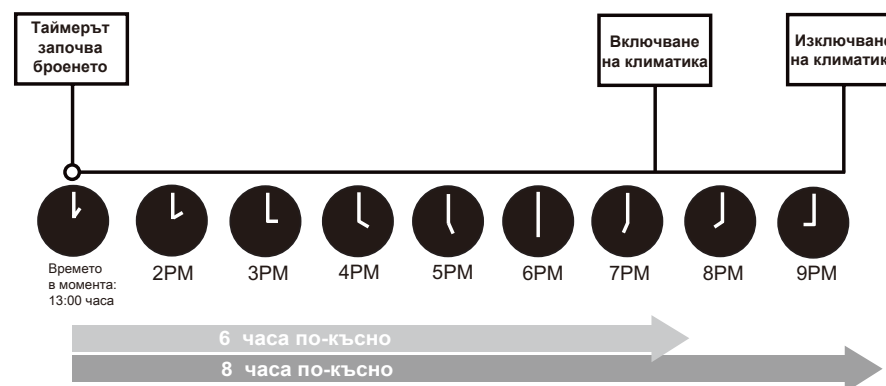
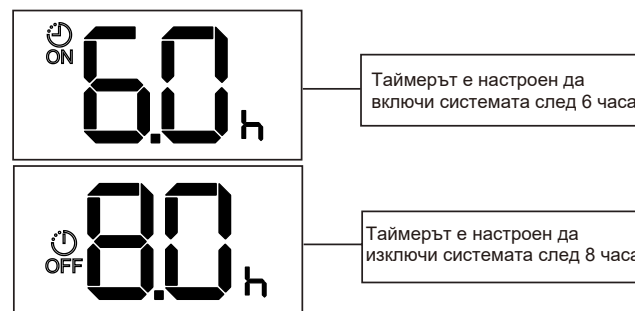

Употреба на дистанционното

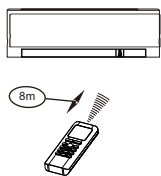

Разположение на дистанционното

- Използвайте дистанционното на разстояние 8 м от климатика, насочете го срещу приемника. Сигналът е приет, след като системата издаде звуков сигнал.

⚠ ПРЕДУПРЕЖДЕНИЕ

- Пред дистанционното има врата, завеса или друга преграда, която възпрепятства достигането на сигнала му до климатика.
- Пазете дистанционното от заливане с течности, не го излагайте на пряка слънчева светлина или нагряване.
- Ако инфрачервеният приемник на вътрешното тяло е изложен на пряка слънчева светлина, то климатикът може да не работи правилно. Използвайте завеси, за да го предпазите от слънцето.
- Ако друг електроуред реагира на командите от дистанционното, то трябва да преместите този уред на друго място или да се консултирате с местния доставчик.
- Не изпускайте дистанционното.
- Не поставяйте тежки предмети върху него и не стъпвайте отгоре му.

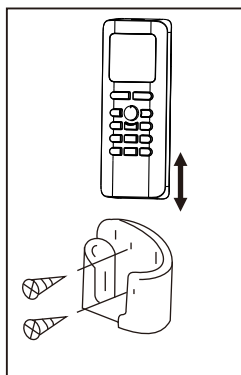

Употреба на държач за дистанционни (опционално)

- Дистанционното може да се монтира върху стена или стойка, благодарение на държач (който може да бъде закупен отделно).
- Преди да монтирате дистанционното се уверете, че климатикът приема сигнала безпрепятствено.
- Използвайте два винта за монтажа.
- За да поставите или премахнете дистанционното от държача, просто го повдигнете или свалете надолу.

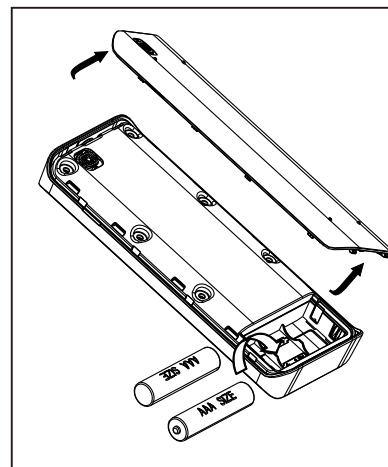

Подмяна на батериите

Подменете батериите с нови, ако:

- Няма звуков сигнал след приемането на сигнала от дистанционното.
- Индикаторите на дисплея избледняват.

Дистанционното се захранва от две батерии (AAAx2 R03/LR03X2), намиращи се в задната му част.

- (1) Премахнете капачето на дистанционното.
- (2) Извадете старите батерии и поставете новите, като внимавате да са поставени правилно.
- (3) Поставете капачето обратно.

ЗАБЕЛЕЖКА: след изваждането на батериите всички настройки изчезват. След като поставите новите батерии трябва да направите отново всички настройки.

⚠ ПРЕДУПРЕЖДЕНИЕ

- Не поставяйте едновременно изтощени батерии и нови, както и такива от различен тип.
- Не оставяйте батериите в дистанционното, ако не възнамерявате да го използвате в близките 2-3 месеца.
- Не изхвърляйте батериите като битов отпадък, а го правете на специално предназначени места.

此页无需印刷

技术要求：
80克双胶纸
130*185